

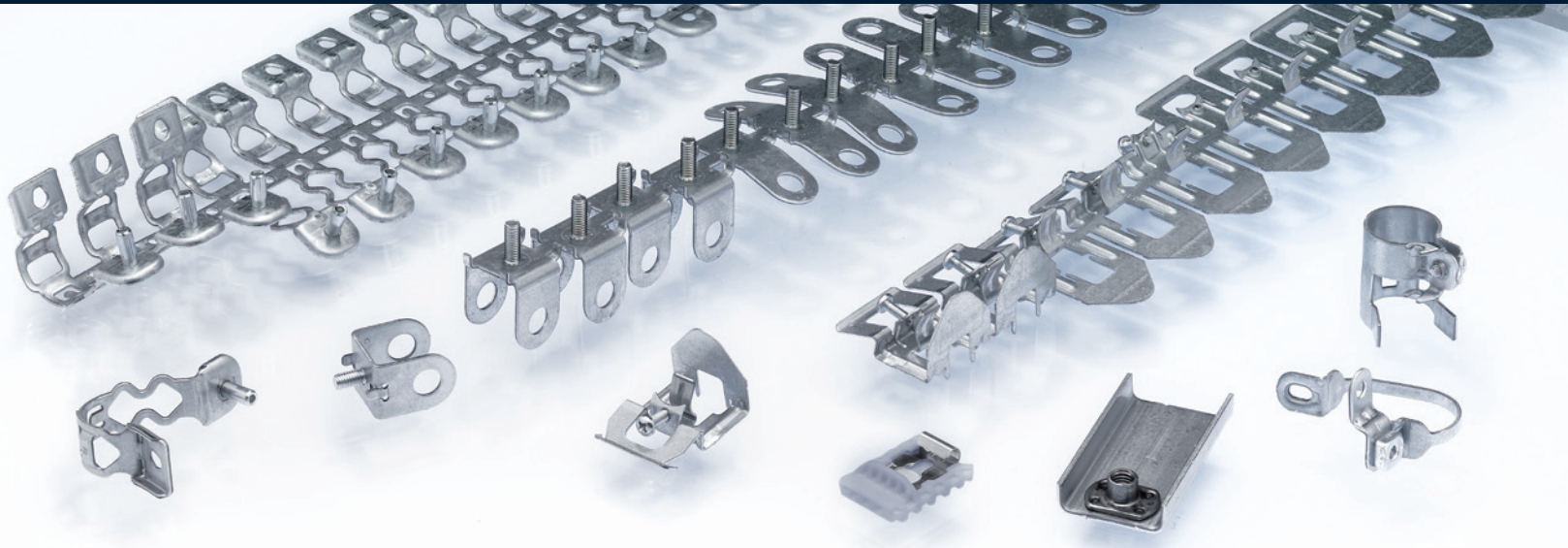

WINFRIED KEINE
METALLVERARBEITUNG GES.MBH



TECHNIK, DIE VERBINDET!



Die Herausforderungen unserer Kunden wachsen täglich. Umso entscheidender ist es, alle denkbaren Prozesstechniken ideal aufeinander abzustimmen. Stanzen, Biegen, Verclinchern und Gewindeschneiden sind die angewandten Verfahrenstechniken.

Kostensparende Verbindungstechniken wie das Widerstandsschweißen, Schrauben einschrauben sowie Montieren von Einzelteilen zu Baugruppen bieten den Kunden weitere Wettbewerbsvorteile. Die langjährigen Erfahrungen und die Fachkenntnisse der Firma WINFRIED KEINE wissen Kunden unterschiedlichster Branchen zu schätzen, hierzu zählen u. a. Unternehmen der Automobil-, der Elektro-, Leuchten- und Fensterbeschlagindustrie, des Bergbaus, der Agrarwirtschaft sowie weiterer Branchen. Variantenreich gestalten sich die einsetzbaren Metallsorten. Neben Stahl und Edelstahl werden auch Kupfer, Messing, Bronze und Aluminium verarbeitet.

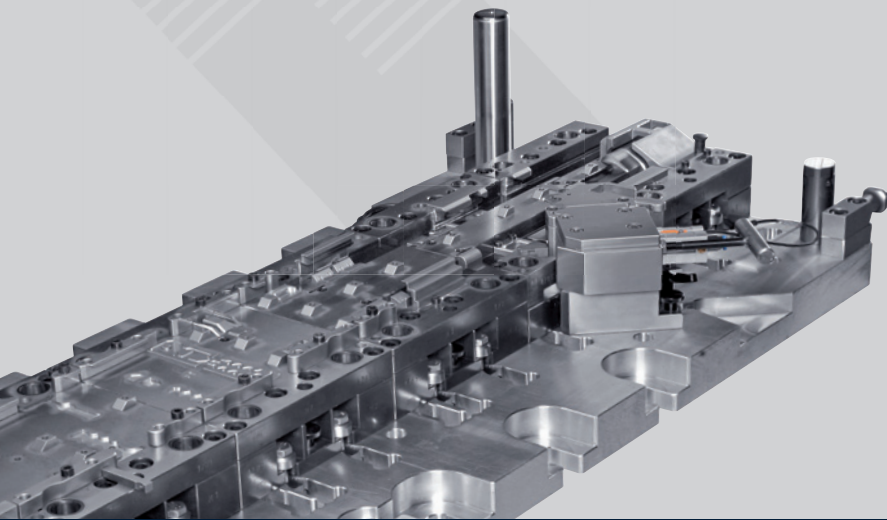

Folgeverbundwerkzeug Modulbauweise



Bruderer Stanzautomat



PRODUKTVIELFALT – ZERTIFIZIERTE QUALITÄT



Die technischen Einrichtungen der Firma WINFRIED KEINE sind auf Produktivität und Effizienz ausgerichtet.

So gehören Bihler Stanz-/Biegeautomaten, eine Widerstandsschweißanlage, Gewindeschneid- und Schraubeneinheiten ebenso wie Bruderer Stanzautomaten mit zum Maschinenpark.

Qualität gilt als fester Bestandteil in unserem Unternehmen und steht täglich auf dem Prüfstand. Wir garantieren hochwertige Produkte in hervorragender Qualität.

Dieser Anspruch wird durch ein effektives Qualitätsmanagement-System, welches gemäß TÜV zertifiziert ist, basierend auf dem Know-how unserer Mitarbeiter sowie unterstützend mit einer CNC-gesteuerten 3-D Messmaschine und weiteren Peripheriegeräten sichergestellt.

Die Herstellung dokumentationspflichtiger Artikel, sowie Teilerückverfolgbarkeit, sind in unserem Haus schon seit Jahren gängige Praxis.

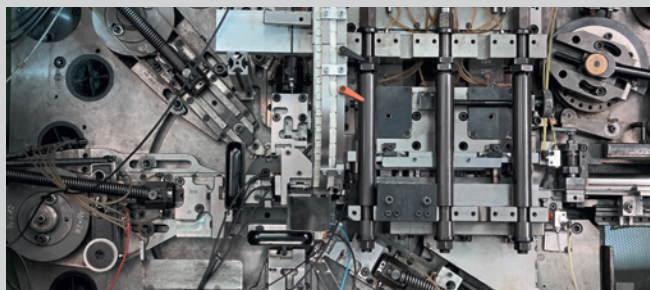

Bihler GRM50



Messprojektor

Mikroskop



3-D Messmaschine

WIR BRINGEN SIE WEITER – MIT INNOVATIVER PROZESSTECHNIK

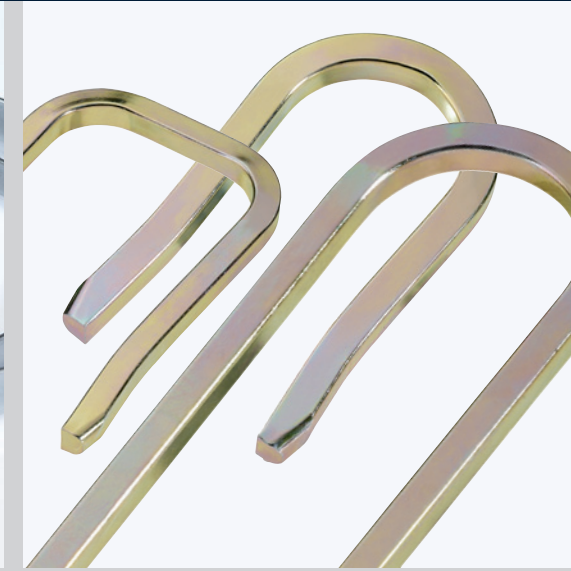

Die variable Herstellung von Stanz- und Biegeteilen aus Band und Draht wird durch innovative Prozesstechniken unterstützt. In Kombination mit einer zukunftsweisenden Werkzeugtechnologie lassen sich mit Grundwerkzeugen und verschiedenen Erweiterungen ganze Produktfamilien in unterschiedlichen Größen wirtschaftlich produzieren. Alle Werkzeuge sind sicher in unserem feuerhemmenden Hochregalwerkzeuglager untergebracht.

Ein weiterer Teil der Leistungspalette ist die Veredlung von Oberflächen. Die Bandbreite reicht von Verzinken, Vernickeln, Verzinnen bis zur KTL-Beschichtung und Phosphatieren. Ergänzend werden auch die Beschichtungsverfahren Delta-Tone und Delta-Seal angeboten, weitere Oberflächenveredelungen sind auf Anfrage möglich. Als zusätzlichen Service werden die fertigen Produkte, falls gewünscht, in kundenspezifische Verpackungen konfektioniert.



Feuerhemmendes Hochregalwerkzeuglager



Vakuumhandlingsgerät



Kundenspezifische Verpackung



FLEXIBEL, WIE DER KUNDE ES ERWARTET

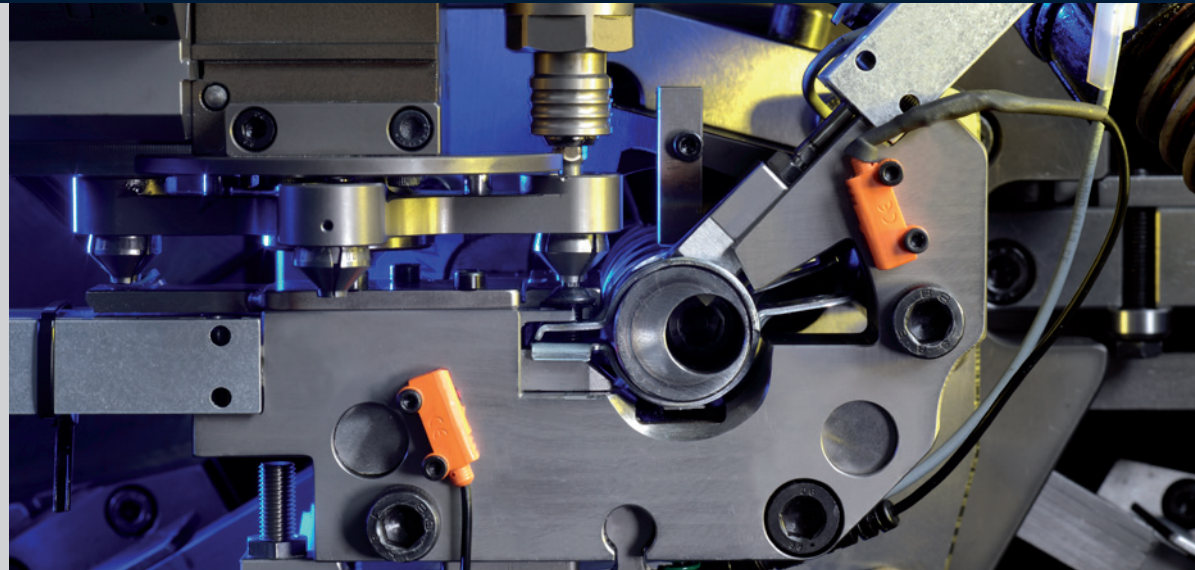
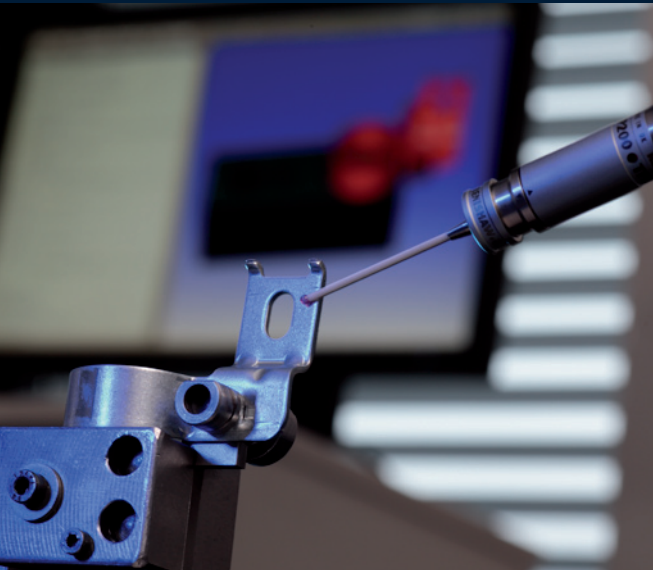

Die Philosophie des Firmengründers Winfried Keine - Flexibilität als Konzept für das gesamte Unternehmen - hat absolute Priorität ebenso wie höchste Qualität zu liefern. Mut, Leidenschaft und Innovationswille bilden die Basis für das Unternehmen WINFRIED KEINE, das individuelle Kundenwünsche in den Vordergrund stellt und als Hersteller von Stanz- und Biegeteilen aus Band und Draht Maßstäbe setzt.

Auch kleinere Losgrößen ab 10.000 Stück sind möglich. In der eigenen Konstruktionsabteilung werden mit Hilfe von CAD/CAM-Systemen Kundenentwürfe nach Zeichnung, Muster oder CAD-Daten professionell umgesetzt. Unabhängigkeit ergibt sich durch den eigenen, modernen Werkzeugbau. Flexibilität und schnelle Lieferfähigkeit, sind Leistungsmerkmale die der Kunde von uns erwartet.

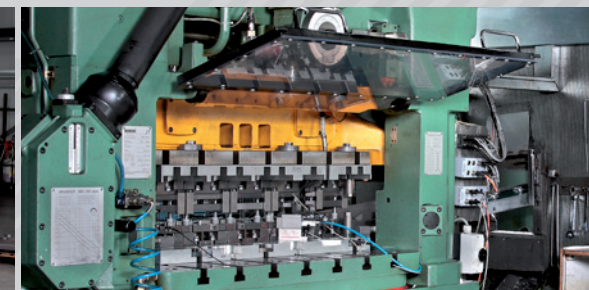
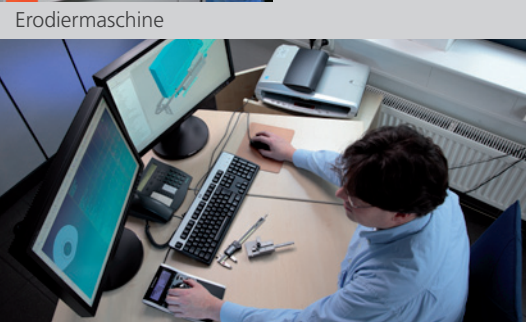

Konstruktion

Mikron Bearbeitungszentrum

Modulares Folgeverbundwerkzeug



WINFRIED KEINE
METALLVERARBEITUNG GES.MBH

Zum Elberskamp 9
D-57413 Finnentrop-Heggen

Tel.: +49 2721 9549-5

Fax: +49 2721 9549-99

www.keine.de

info@keine.de

